

Voorbeeldexamen
Tijdsduur ± 30 minuten

Opgavenboekje

Examenummer kandidaat:

Aanwijzingen

- U gaat een spreektoets maken.
- De toets bestaat uit twee delen. Elk deel begint met een korte instructie. Daarna komen de opdrachten. De instructie en de opdrachten staan op de band of cd en in uw opgavenboekje. U kunt dus luisteren naar de band of cd en meelesen in uw boekje. Een pieptoon geeft aan wanneer u moet beginnen met spreken. Als de spreektijd om is, hoort u weer een pieptoon. Daarna begint de volgende opdracht.
- Soms staan er bij de opdrachten in uw opgavenboekje plaatjes of een stukje tekst. U krijgt altijd tijd om deze extra informatie te bekijken. Er wordt steeds aangegeven wanneer u de informatie in uw boekje moet gebruiken. Lees een stukje tekst niet letterlijk voor. Daarvoor krijgt u geen punten.
- Bij de meeste opdrachten wordt een situatie beschreven. Probeer u zich in die situatie te verplaatsen. U moet namelijk iets zeggen wat in die situatie past. Bij sommige opdrachten hoeft u zich niet in een situatie te verplaatsen. U kunt dan bijvoorbeeld direct zeggen wat u ergens van vindt.
- De inhoud van uw antwoord hoeft niet waar te zijn. Uw antwoord moet wel passen in de situatie die bij de opdracht beschreven wordt. Als u vindt dat uw antwoord volledig is, hoeft u niet alle spreektijd te gebruiken.
- Bij de opdrachten in deel 1 wordt van u een kort antwoord verwacht: een paar woorden of maximaal twee zinnen is genoeg. De spreektijd bij deze opdrachten is steeds twintig seconden. U hoort eerst een voorbeeld.
- Bij de opdrachten in deel 2 wordt van u een langer antwoord verwacht. De spreektijd bij deze opdrachten is steeds dertig seconden. U hoort eerst een voorbeeld.
- Als u aantekeningen wilt maken, kunt u dat doen in uw opgavenboekje. U krijgt geen pen en papier.
- Alles wat u zegt tijdens de toets, wordt op een band opgenomen. Het is belangrijk dat u duidelijk spreekt. Let erop dat u niet te zacht spreekt. Blijf met uw hoofd binnen het hokje, anders hebben anderen last van u.
- De band of cd wordt nu gestart. Op de band wordt eerst gezegd dat u uw nummer en naam moet inspreken.

Deel 1

Instructie

- Uw antwoorden bij de opdrachten in dit deel moeten kort zijn. Soms zijn enkele woorden al genoeg, soms moet u één of twee zinnen zeggen. U hebt hier twintig seconden spreektijd.
- Soms staan er plaatjes of een stukje tekst bij een opdracht. Voor het bekijken van deze extra informatie krijgt u steeds vijf seconden de tijd. Een pieptoon geeft aan dat u moet beginnen met spreken.
- Er volgt nu eerst een voorbeeld. Luister goed. U hoeft nog niet te spreken.

Voorbeeld

U volgt een opleiding voor administratief medewerker. Tijdens de les kunt u de docent niet goed verstaan, omdat twee andere studenten steeds zitten te praten. Wat vraagt u aan uw medestudenten?

- Dit was het voorbeeld. Dan begint nu de toets. Sla de bladzijde om.

- 1 Gisteren deed u boodschappen. Er gebeurde iets vervelends. Kijk naar het plaatje.



U bent op bezoek bij een kennis. Vertel uw kennis wat er gisteren gebeurd is.

- 2 U wilt donderdag vrij nemen om de hele dag te gaan fietsen. Donderdag is echter de drukste dag van de week op uw werk. Uw chef vindt dat u maar op een andere dag moet gaan fietsen. Kijk naar het plaatje.

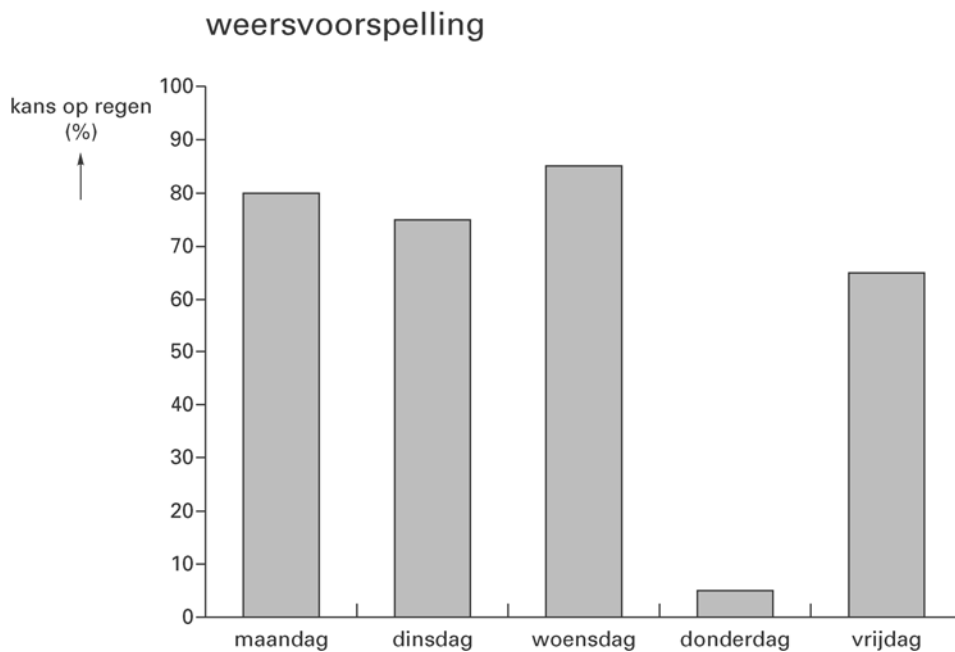

Luister naar uw chef en leg hem uit waarom u juist op donderdag vrij wilt.

- 3 U bent fietsenmaker. U hebt een nieuwe hulp. Vertel uw hulp wat hij moet doen. Kijk naar het plaatje.

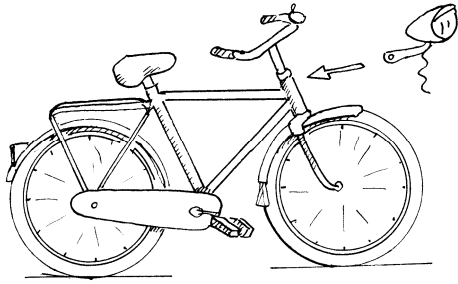

Vertel uw hulp wat hij moet doen.

- 4 U staat bij de kassa in een kledingwinkel. U koopt één blauwe broek van 25 euro. Bij de kassa ligt ook nog een groene broek van 50 euro. De caissière telt de prijs van de twee broeken bij elkaar op. Luister naar de caissière en geef antwoord.

- 5 Een vriendin van u klaagt dat ze geen tijd heeft om aan sport te doen. Geef uw vriendin advies over hoe ze tijd over kan houden om te gaan sporten. Kijk naar het plaatje.

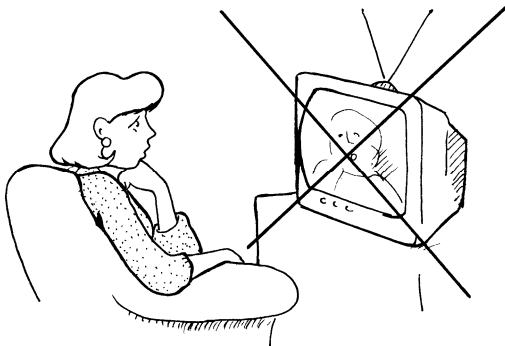

Vertel uw vriendin hoe ze tijd over kan houden om te gaan sporten.

- 6 U werkt in een winkel. U verkoopt twee soorten wekkers. Een klant wil een wekker kopen, maar hij kan geen keus maken. Kijk naar de plaatjes.

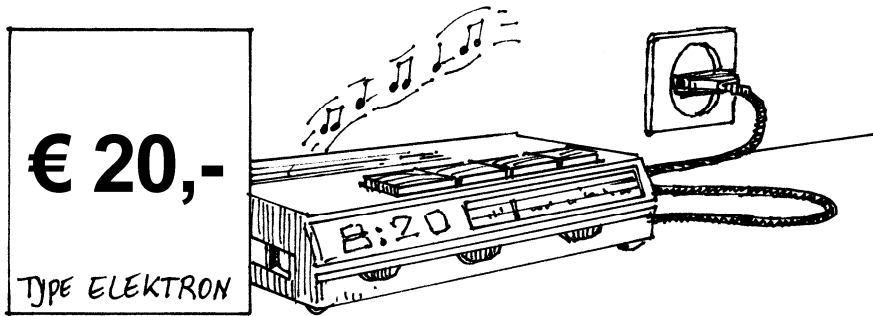
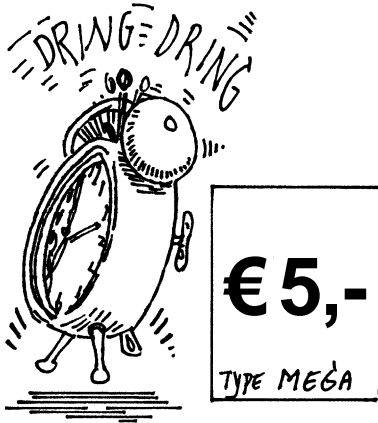

Luister naar de klant. Noem een voordeel van de 'Elektron-wekker'. Gebruik daarbij de plaatjes.

- 7 U hebt uw eerste salaris gekregen. U vindt het salarisbriefje niet helemaal duidelijk. Kijk naar het plaatje. Er staat een pijl bij de regel waarover u een vraag wilt stellen.

SALARISSTROOK	
Bruto salaris	2.367,00
Premie OP/NP (-/-)	-11,38
Premie VUT (-/-)	-18,06
Premie IPbw (-/-)	-1,17
Premie WW (-/-)	-63,55
Premie WAO (-/-)	-9,96
Premie ZFW (-/-)	-31,54
Overhevelingstoeslag	215,16
Loonheffing (-/-)	-670,08
Netto	1.776,42

U gaat informeren bij de afdeling personeelszaken. Wat vraagt u? Luister eerst naar de medewerker van personeelszaken.

- 8 U hebt u ingeschreven voor een cursus. U moet het cursusgeld betalen, maar u hebt op dit moment niet genoeg geld. U belt een goede vriend op en legt de situatie uit. Wat vraagt u aan hem?

- 9 U volgt een opleiding. Vandaag hebt u geprobeerd te leren voor een toets. Dat is niet goed gelukt. Een vriendin wil weten waarom niet. Kijk naar het plaatje.



Luister naar uw vriendin en geef antwoord op haar vraag.

- 10 U bent baliemedewerker in een hotel. Eén van de gasten vraagt of u nu direct kunt uitzoeken welke musea er vandaag open zijn. Dat kunt u niet. Kijk naar het plaatje.



Luister naar de gast en geef antwoord.

- 11 U werkt bij transportbedrijf 'Goed op weg'. U moet vandaag om negen uur bij een klant zijn om een kast te brengen. Het is al tien uur. Kijk naar het plaatje.

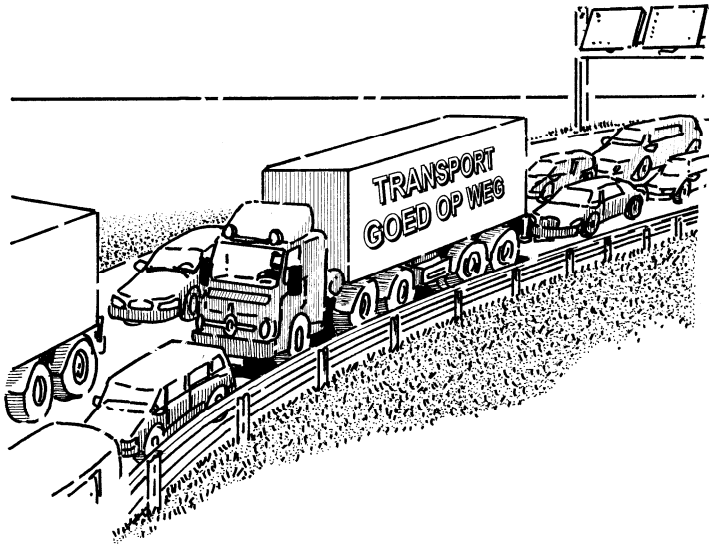

U belt vanuit de vrachtwagen naar de klant. Luister naar de opmerking van de klant en leg de situatie uit.

- 12 U werkt in een fotowinkel. U moet foto's maken van een klant. De klant zit niet goed op de stoel. U moet hem vertellen wat hij moet doen. Kijk naar de plaatjes.

FOUT

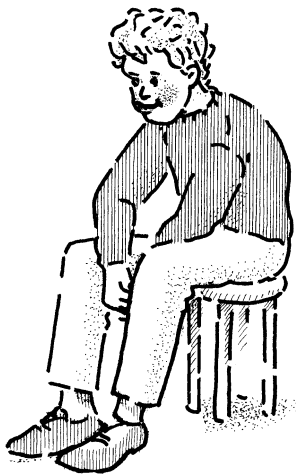

GOED

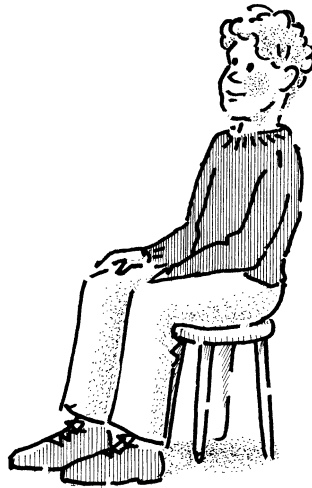

Vertel de klant precies wat hij moet doen.

Einde deel 1

Ga verder op pagina 11

Deel 2

Instructie

- Bij de opdrachten in dit deel wordt van u een langer antwoord verwacht. U hebt hier dertig seconden spreektijd.
- Soms staan er plaatjes of een stukje tekst bij een opdracht. U moet deze informatie gebruiken bij het geven van uw antwoord. In dit deel krijgt u altijd vijftien seconden de tijd om uw antwoord voor te bereiden. Een pieptoon geeft aan dat u moet beginnen met spreken.
- Er volgt nu eerst een voorbeeld. Luister goed. U hoeft nog niet te spreken.

Voorbeeld

U werkt in de bejaardenverzorging. Vanochtend hebt u bij mevrouw Verspui gewerkt. Een collega vraagt wat u vandaag bij haar gedaan hebt. Kijk naar de plaatjes.



Wat vertelt u uw collega?

- Dit was het voorbeeld. Dan gaat nu de toets verder. Sla de bladzijde om.

- 1 U werkt bij een tankstation. Vandaag is er een nieuwe collega. Vertel hem wat voor werk hij moet doen. Kijk naar de plaatjes.

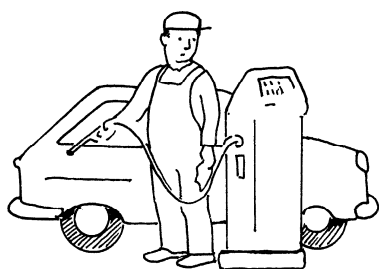

KASSA



U gaat naar uw collega toe. Vertel hem wat hij vandaag moet doen. Gebruik daarbij de plaatjes.

- 2 U hebt morgen een dag vrij. U wilt iets leuks gaan doen. Wat u gaat doen, hangt af van het weer.
Kijk naar de plaatjes.

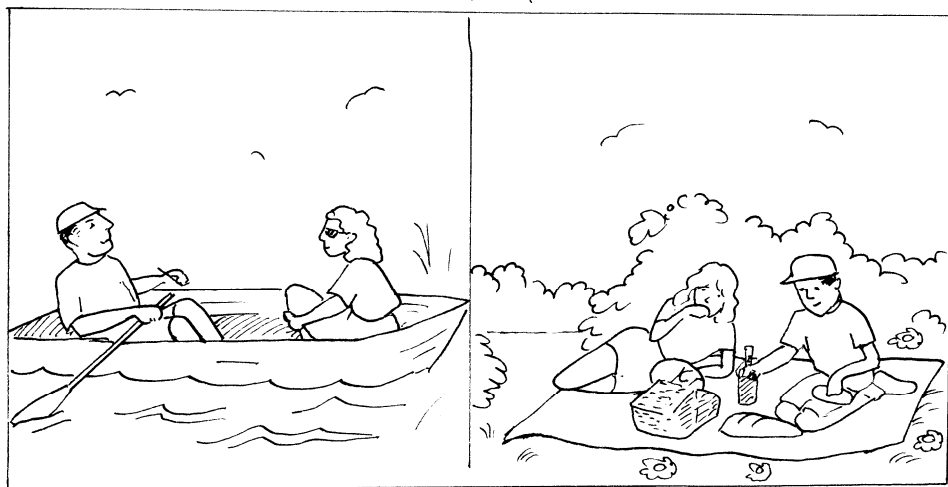
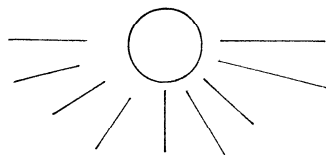
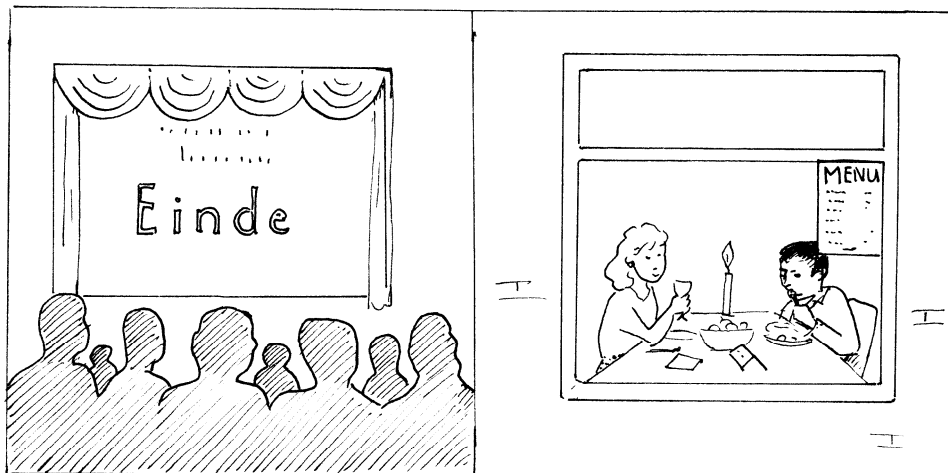

Uw buurvrouw vraagt wat u morgen gaat doen. Vertel haar wat u bij welk weer gaat doen. Gebruik daarbij de plaatjes.

- 3 U werkt in een bedrijf. Afgelopen nacht is er ingebroken in uw kamer. De dieven hebben allerlei dingen gestolen. U belt de directeur. De directeur wil weten hoe uw kamer er vanmorgen precies uitzag. Kijk naar de plaatjes.

GISTEREN

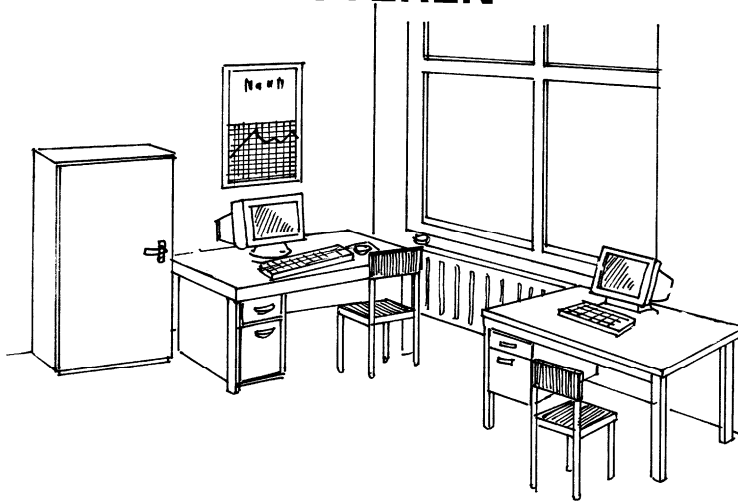

VANOCHTEND

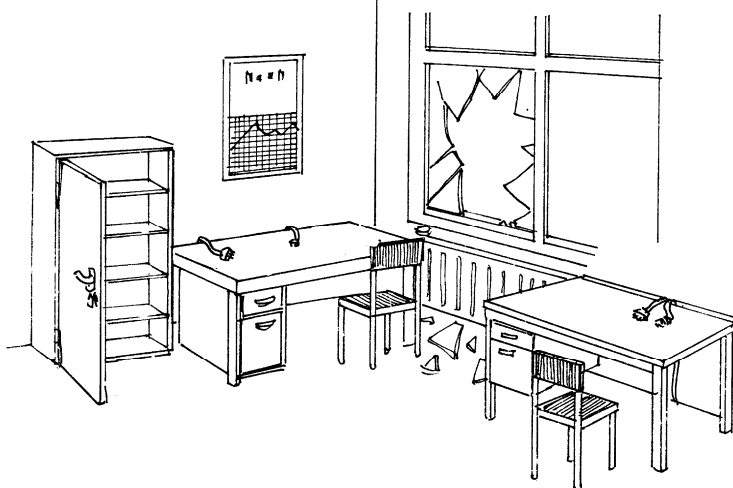

Luister naar de directeur en geef antwoord op zijn vraag. Noem drie punten.

- 4 Op de plaatjes ziet u twee kantoren: kantoor Zima en kantoor Meso. Vertel op welk van deze twee kantoren u het liefst zou werken en waarom. Gebruik daarbij de plaatjes. U krijgt eerst de tijd om uw antwoord voor te bereiden. Begin na de piepton met spreken.



KANTOOR ZIMA

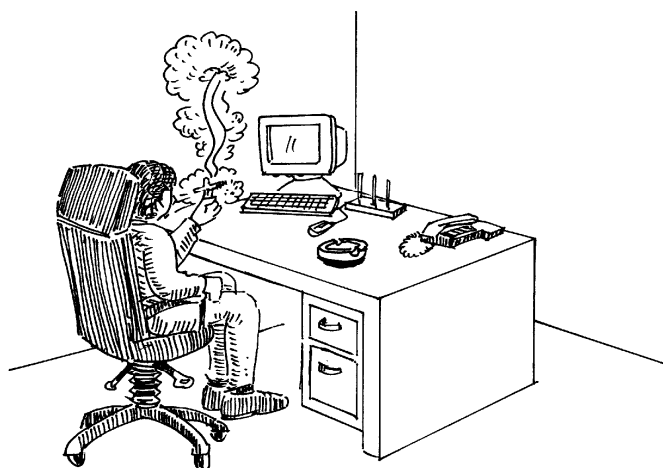

KANTOOR MESO

- 5 De tas van een vriendin van u is weg. Hij is gestolen in het centrum van de stad. Uw vriendin wil het niet aan de politie vertellen. U vindt dat zij dat wel moet doen. Geef uw vriendin ten minste twee redenen waarom zij naar de politie moet gaan. Bekijk de informatie.

U kunt bijvoorbeeld de volgende informatie gebruiken:

- tas terugkrijgen;
- meer politie op straat;
- verzekering.

Geef uw vriendin ten minste twee redenen waarom ze naar de politie moet gaan. U hoort eerst uw vriendin.

- 6 U volgt een opleiding voor boekbinder. Uw vriend wil weten hoe je een boek moet inbinden. Kijk naar de plaatjes.

lijmen

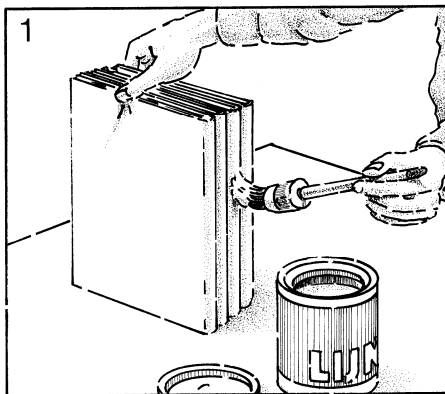

kافتن

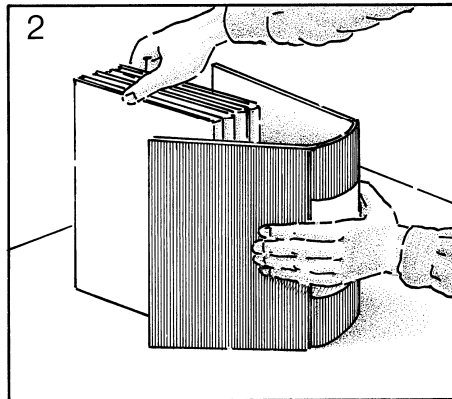

persen

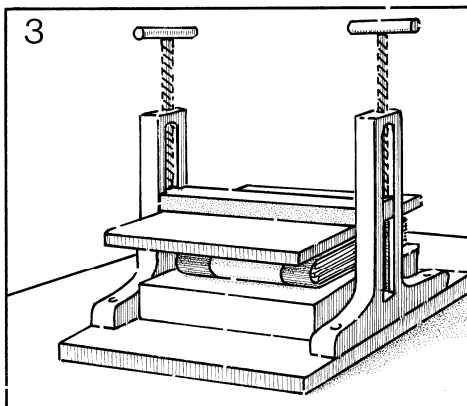

snijden

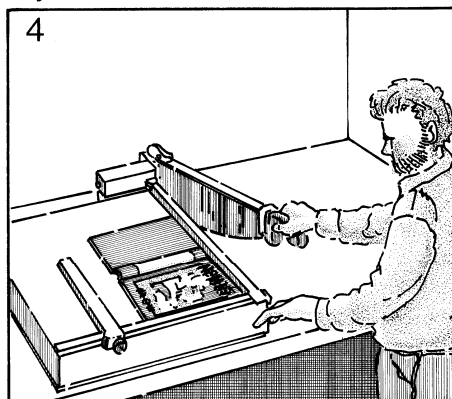

Leg uw vriend uit wat je moet doen bij het inbinden van een boek.

- 7 U volgt één dag per week een opleiding tot kapper en u werkt in een kapperszaak. Uw docent wil weten wat u allemaal doet in de kapperszaak. Kijk naar de plaatjes.



Luister naar uw docent en geef antwoord.

- 8 Wat vindt u?

Sommige mensen lezen graag met muziek aan. Vertel of u graag met muziek aan leest of niet. Vertel ook waarom u dat wel of niet prettig vindt. U krijgt eerst de tijd om uw antwoord voor te bereiden. Begin na de piepton met spreken.

Einde deel 2

Spreek nu nog een keer uw examenummer in, en ook uw naam.

Einde van het examen Spreken I.

**Doe uw boekje dicht.
Het wordt nu opgehaald.**

